

půdorys stolní deska M 1:20

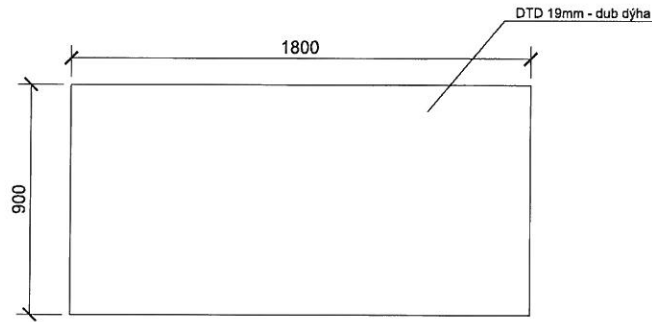

nárys M 1:20

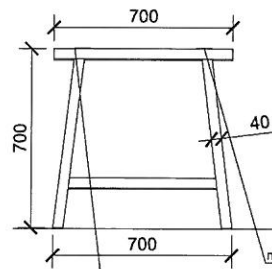

nábytkový závěs rovný pro vložené dveře, levý, leštěná mosaz, l 60 mm

bokorys M 1:20

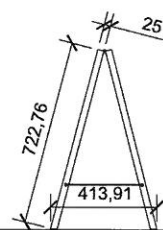

řez A - A' M 1:20

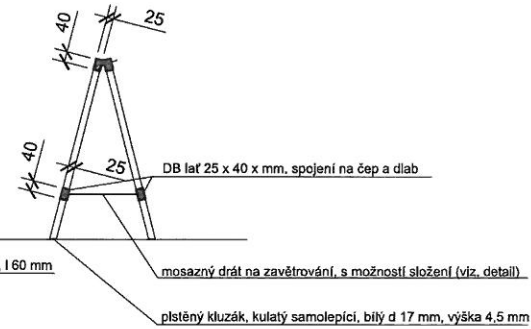

půdorys M 1:20

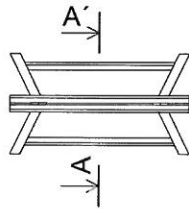

datum: 20.01.2013

akce:	Synagoga Čkyňe - interier Čkyňe č. p. 105	H3T architekti Studio Trafo, ulice Čepelová 40 Praha 8 - výhledový 180 00, Czech republic tel: 605 902 308
investor:	Obec Čkyňe	
profese:	--	datum: 20.1.2013
část:	3d, 3e/1.02 stolní deska a kozy do hl.sálu	zak. číslo: 05 2013
vypracoval:	Vit Šimek, Štěpán Rehor	měřilko: M1:20
ved. proj. týmu:	podpis: _____	výkres číslo: 13

zavětrování kozy

půdorys M 1:2

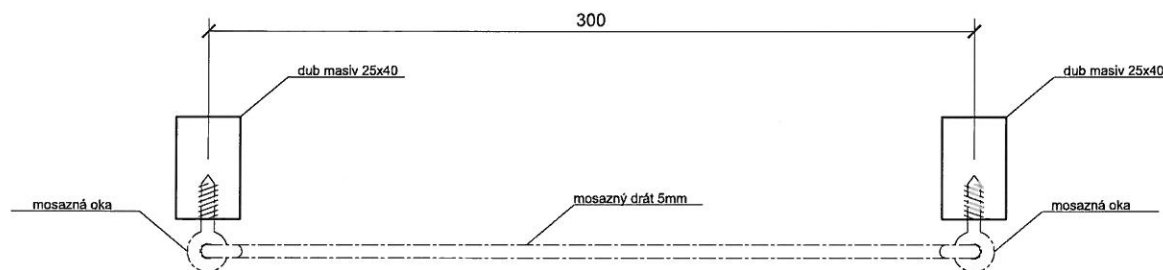

úchytka mosazná

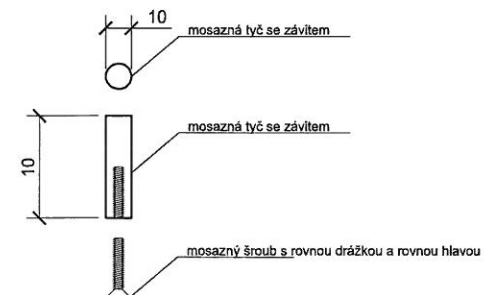

nárys M 1:2

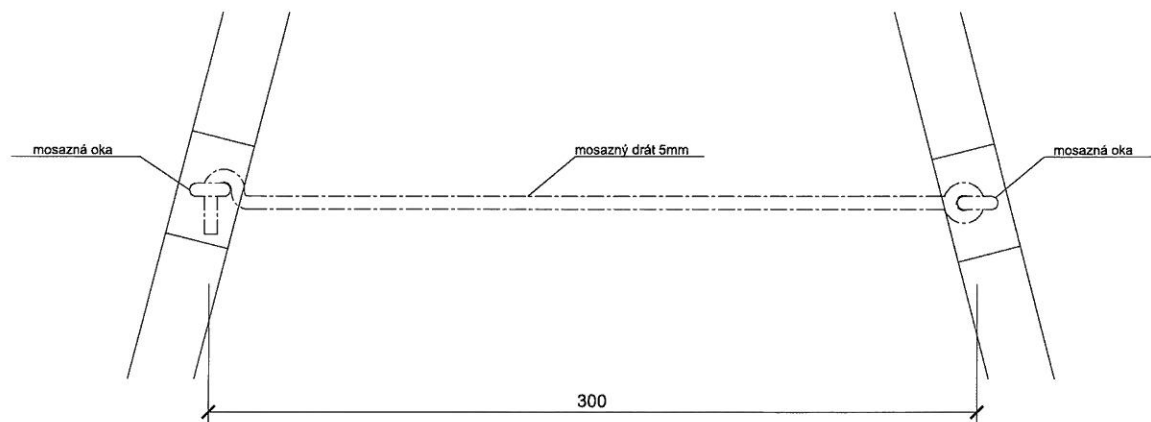

datum: 20.01.2013

akce:	Synagoga Čkyně - interier Čkyně č. p. 105	H3T architekti Studio Trnava, ulica Čerpadlová 4b Praha 8 - Vinohrady 180 00, Česká republika IČ: 605 562 268
investor:	Obec Čkyně	datum: 20.1.2013
profese:	--	zak. číslo: 08 2013
část:	3e/1.02 detail-zavětrování kozy, úchytka	měřítko: M1:2
vypracoval:	Vít Šimek, Štěpán Rožek	podpis: 14
ved. proj. tým:		podpis:

nárys M 1:20

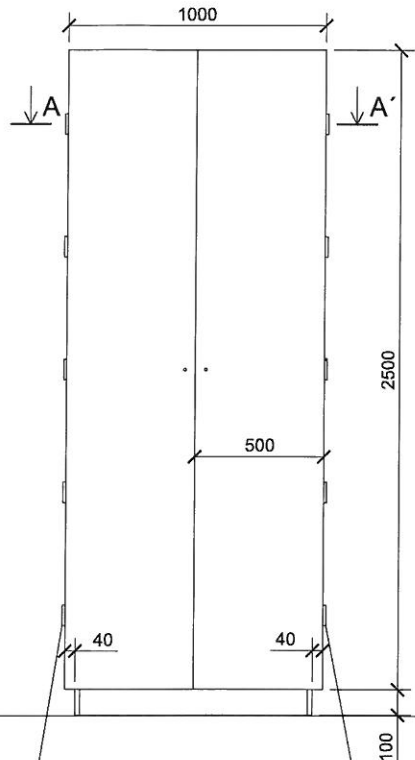

bokorys M 1:20

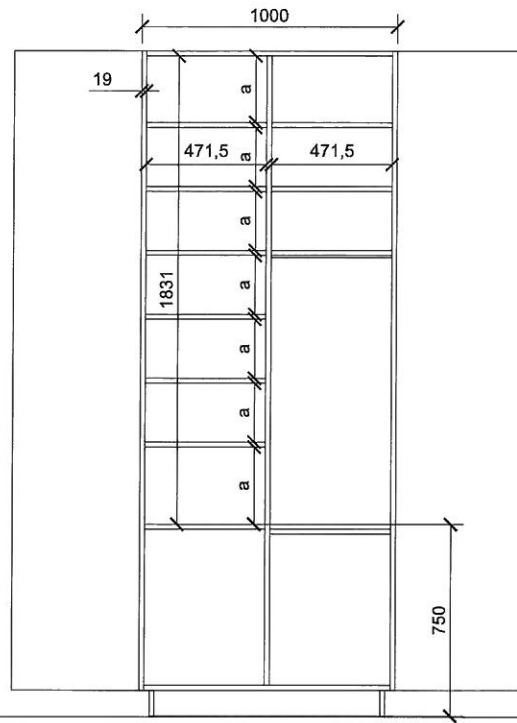

bokorys M 1:20

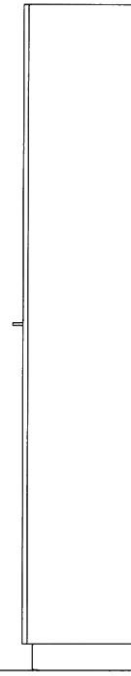

řez B - B' M 1:20

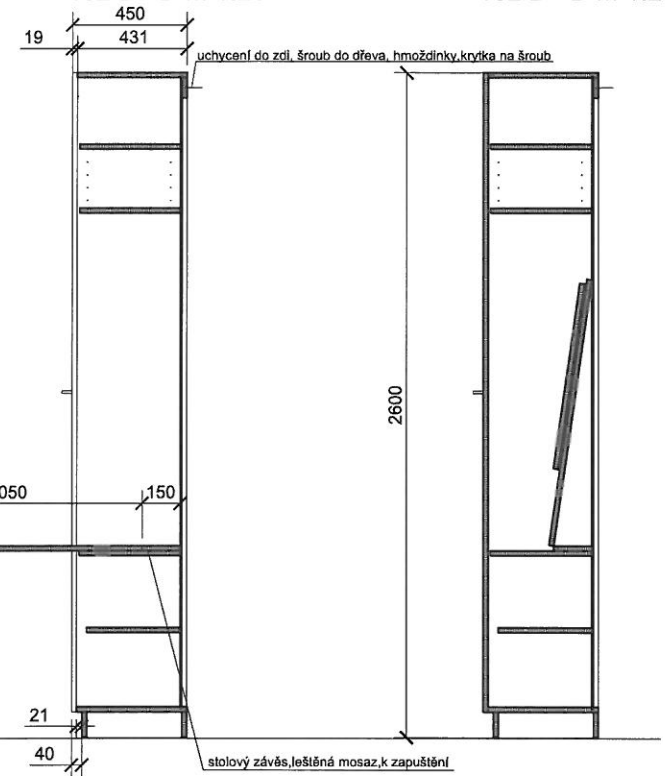

řez B - B' M 1:20

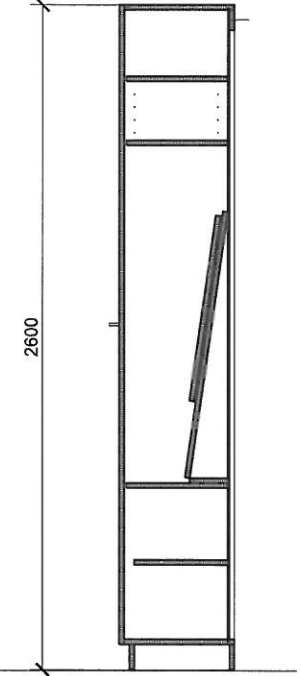

nábytkový závěs rovný pro vložení dveře, pravý, leštěná mosaz, l 80 mm
 nábytkový závěs rovný pro vložení dveře, levý, leštěná mosaz, l 80 mm

nábytkový závěs rovný pro vložení dveře, levý, leštěná mosaz, l 60 mm

půdorys M 1:20

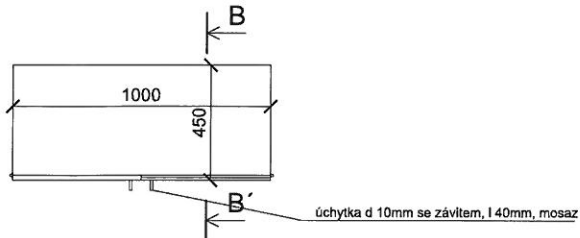

řez A - A' M 1:20

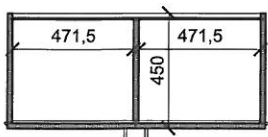

datum: 20.01.2013

akce:	Synagoga Čkyně - interier Čkyně č. p. 105	H3T architekti Studio Trnávka, ulice Čepelčova 4b Překážka - Vysočany, 150 00, Czech republic tel: 602 562 338
investor:	Obec Čkyně	datum: 20.1.2013
profese:	--	zak. číslo: 06 2013
část:	1/1.05 skříň se stolem	měřítko: M1:20
vypracoval:	Vít Štrncík, Štěpán Rohoň	výkres číslo: 15
ved. proj. ýmu:		podpis: []

nárys M 1:20

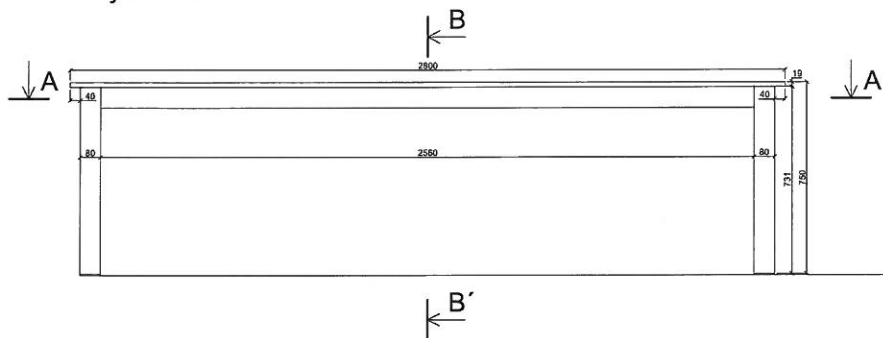

bokorys M 1:20

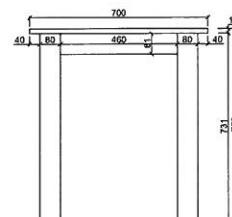

řez B-B' M 1:20

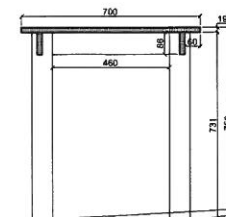

půdorys M 1:20

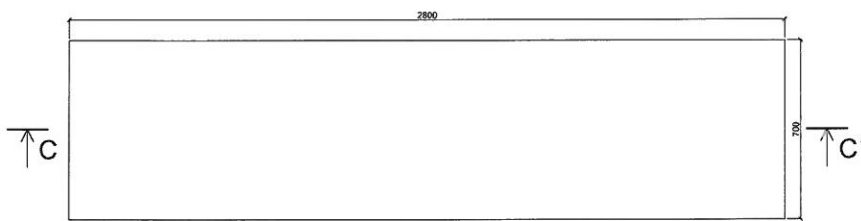

řez A - A' M 1:20

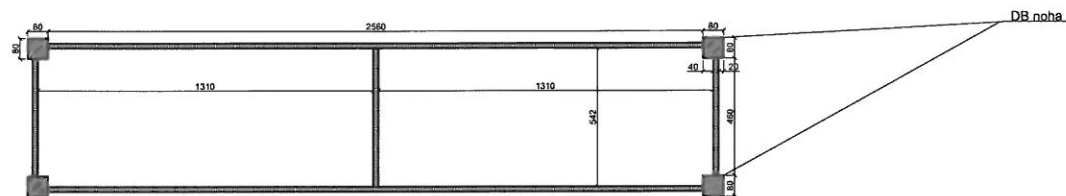

řez C - C' M 1:20

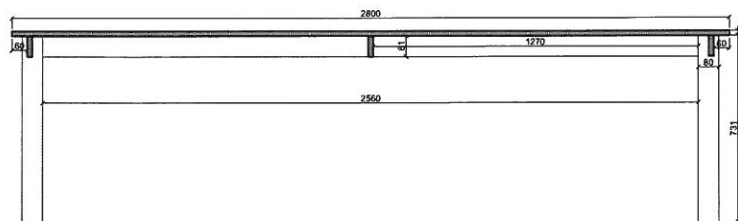

datum: 20.01.2013

akce:	Synagoga Čkyně - interier Čkyně č. p. 105	H3T architekti <small>Studio Trnava, ulice Čerpatovská 43 Praha 8 - Vyšehrad, 190 00, Česká republika tel: 605 582 388</small>
investor:	Obec Čkyně	datum: 20.1.2013
profese:	-	zak. číslo: 06 2013
část:	1g/1.04 stůl studovna	měřítko: M1:20
vyraboval:	Vít Šimek, Štěpán Řehel	výkres číslo: 16
ved. proj. tým:	podpis	podpis

nárys M 1:20

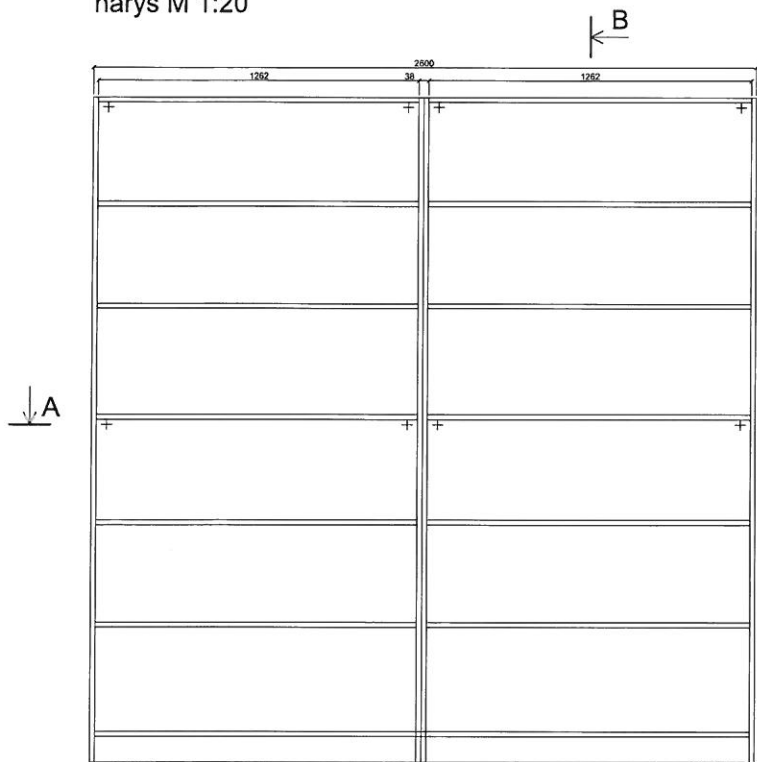

bokorys M 1:20

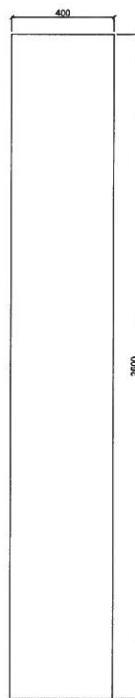

řez B-B' M 1:20

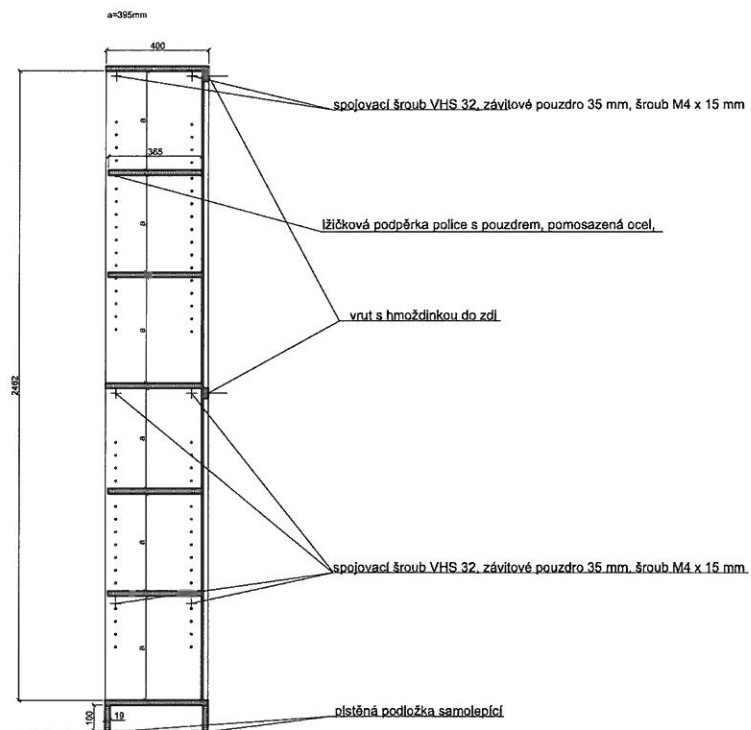

půdorys M 1:20

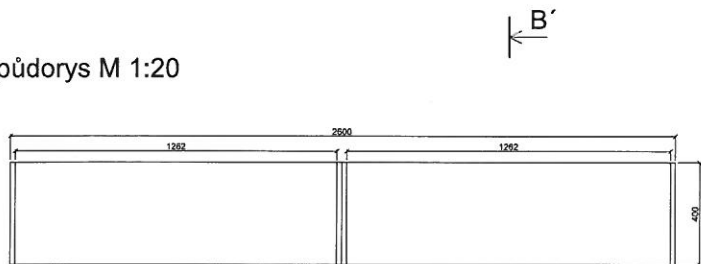

řez A - A' M 1:20

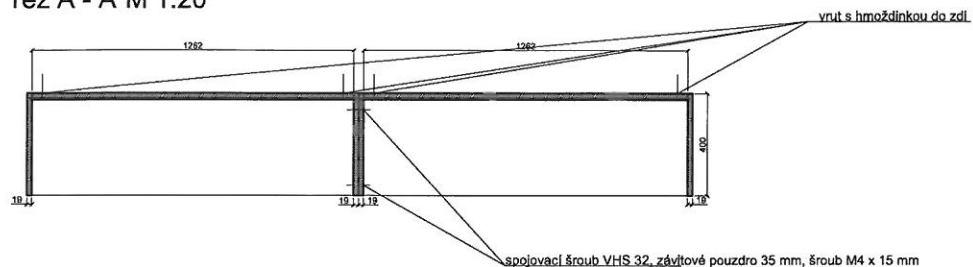

datum: 20.01.2013

akce:	Synagoga Čkyně - interier Čkyně č. p. 105	H3T architekti Studio Traub, ulica Carpatovej 4b Práha 8 - Vinohrady, 150 02 Česká republika IČ: 605 562 368	
investor:	Obec Čkyně		
profese:	—	datum:	20.1.2013
část:	1h/1.04 regál knihovna	zak. číslo:	06 2013
ved. proj. týmu:	Vit Šiměk, Štěpán Rohoň	měřítko:	M1:20
podpí:		výkres číslo:	17

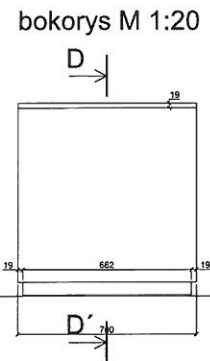
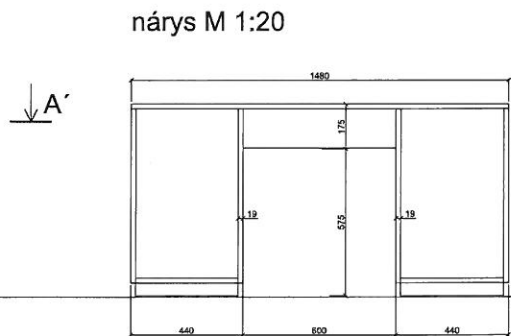
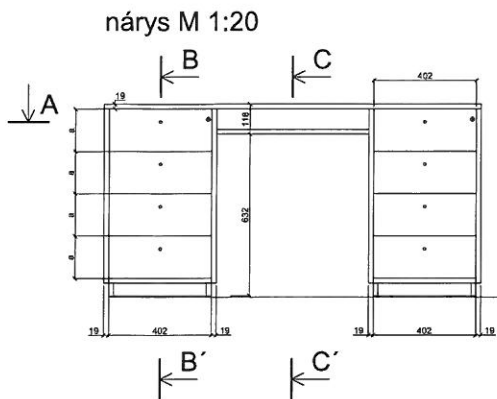

řez B - B'M 1:20

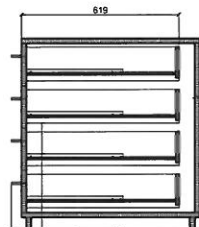

řez C - C'M 1:20

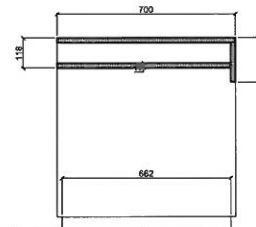

plnovýsuv pro dřevěné zásuvky s drážkovým bokem, silent systém, délka zásuvky 600 mm
 úchytka d 10mm se závitem, l 40mm, ocel

půdorys M 1:20

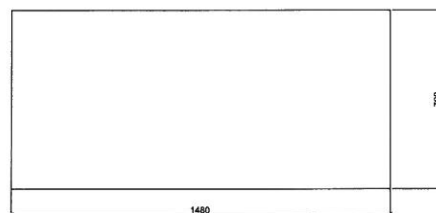

řez A - A'M 1:20

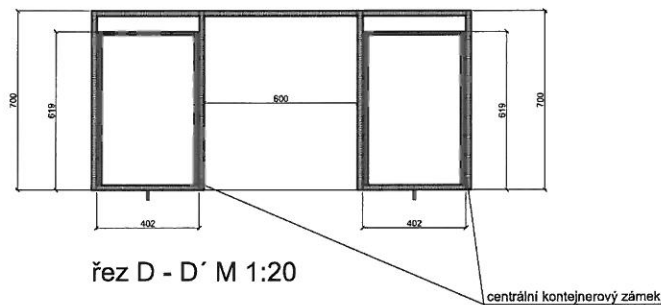

řez D - D' M 1:20

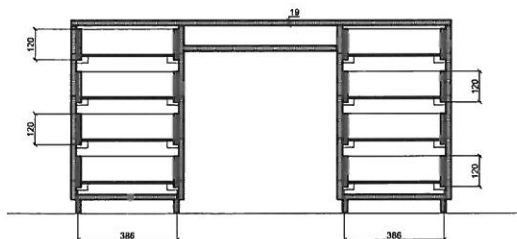

datum: 20.01.2013

akce:	Synagoga Čkyňě - interier Čkyňě č. p. 105	H3T architekti Studio Trnava, ulice Čerpadlová 4b Praha 9 - Vysočany 190 00 Czech republic tel: 855 542 348
investor:	Obec Čkyňě	datum: 20.1.2013
profese:	-	zak. číslo: 08 2013
část:	1f/1.03 stůl - info	mřítko: M1:20
vypřacoval:	Vit Šimák, Štěpán Rohoň	výkres číslo: 18
ved. proj. týmu:		podpis:

nárys M 1:20

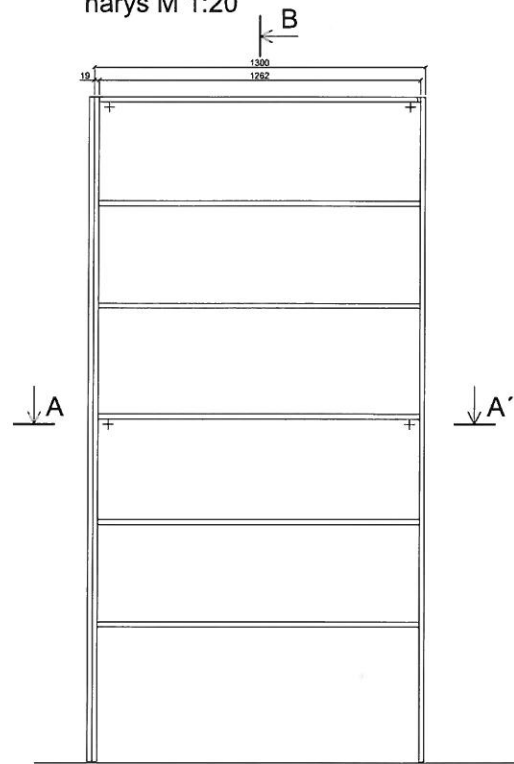

bokorys M 1:20

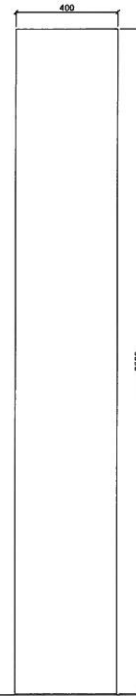

řez B-B' M 1:20

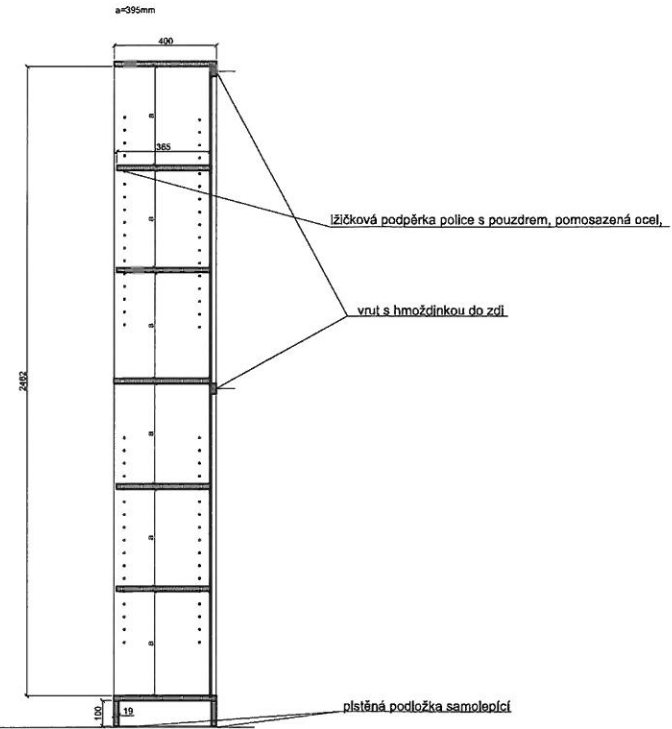

půdorys M 1:20

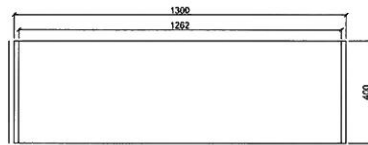

řez A - A' M 1:20

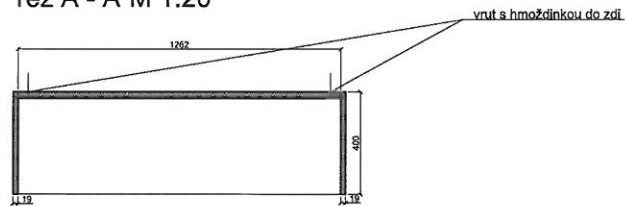

datum: 20.01.2013

akce:	Synagoga Čkyně - interier Čkyně č. p. 105	H3T architekti Štúdio Tráto, ulica Čepardová 4b Praha 8 - Vysočany 150 00, Česká republika tel: 605 562 388
Investor:	Obec Čkyně	
profese:	--	datum: 20.1.2013
část:	4b/kancelář regál zázemí	zak. číslo: 06.2013
vypracoval:	Vít Šimek, Štěpán Ruzar	měřítko: M1:20
ved. proj. tým:	podřel podřel	výkres číslo: 19